

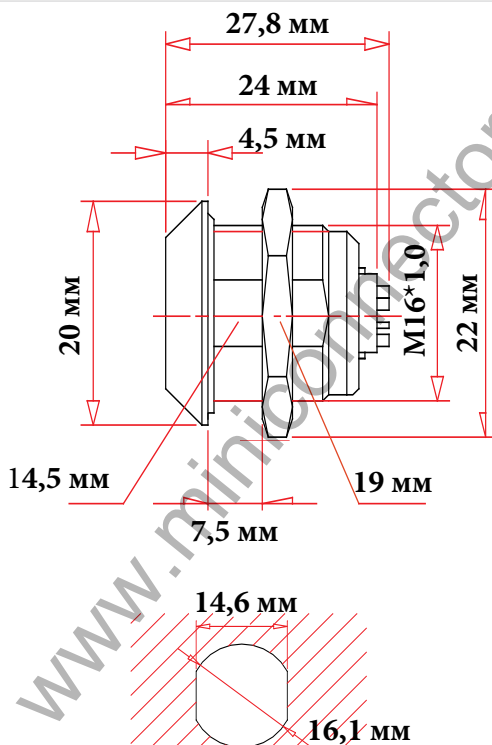

ЧЕРТЕЖ РАЗЪЕМА

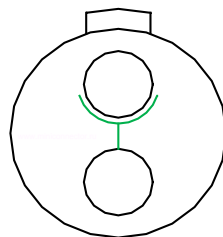

размеры отверстия в приборной панели



2 pin



ЭЛЕКТРИЧЕСКИЕ ХАРАКТЕРИСТИКИ

Розетка	16N2F
КОЛИЧЕСТВО КОНТАКТОВ	2
ТОК НА ОДИНОЧНЫЙ КОНТАКТ	15 АМПЕР
РАБОЧЕЕ НАПРЯЖЕНИЕ	500 ВОЛЬТ
ДИАМЕТР КОНТАКТОВ	1,3 мм.
ОТВЕТНАЯ ЧАСТЬ	ВИЛКА НА КАБЕЛЬ 16N2ML
ЗАЩИТНЫЙ КОЛПАЧОК	ЗАГЛУШКА C16-INT

ОПИСАНИЕ, ХАРАКТЕРИСТИКИ, ПАРАМЕТРЫ РАЗЪЕМА

Класс защиты	IP-66
Рабочая температура	от 0 до 70 °C
Вибрационная стойкость	р
Наработка на отказ	и лов

Ударопрочность	р мс
Эффективность экранирования	d
Допустимая влажность	о при темп
Коррозионная стойкость	144 hr.
Максимальное давление	бар

