

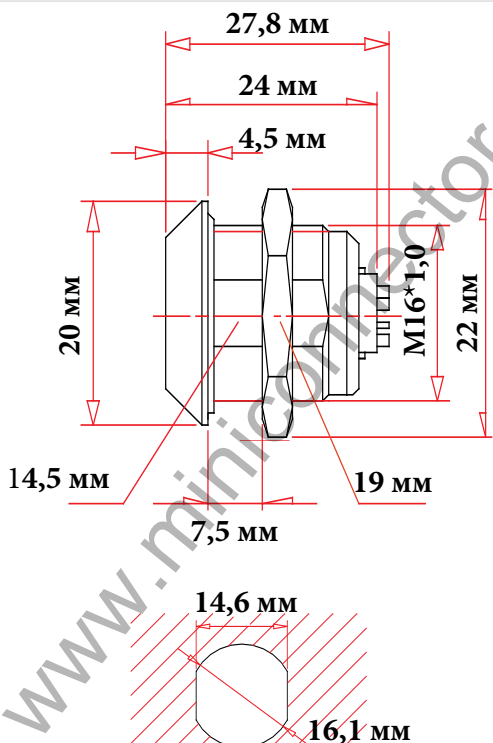

ЧЕРТЕЖ РАЗЪЕМА

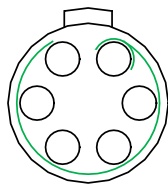

размеры отверстия в приборной панели



6 pin



ЭЛЕКТРИЧЕСКИЕ ХАРАКТЕРИСТИКИ

Розетка		16N6F	
КОЛИЧЕСТВО КОНТАКТОВ		6	
ТОК НА ОДИНОЧНЫЙ КОНТАКТ		7 АМПЕР	
РАБОЧЕЕ НАПРЯЖЕНИЕ		350 ВОЛЬТ	
ДИАМЕТР КОНТАКТОВ		0,7 мм.	
ОТВЕТНАЯ ЧАСТЬ		ВИЛКА НА КАБЕЛЬ 16N6ML	
ЗАЩИТНЫЙ КОЛПАЧОК		ЗАГЛУШКА C16-INT	

ОПИСАНИЕ, ХАРАКТЕРИСТИКИ, ПАРАМЕТРЫ РАЗЪЕМА

Класс защиты	IP-66
Рабочая температура	от 0 до 70 °C
Вибрационная стойкость	р
Наработка на отказ	и лов

Ударопрочность	р мс
Эффективность экранирования	d
Допустимая влажность	о при темп
Коррозионная стойкость	144 hr.
Максимальное давление	бар

